



Ultrawood

АРХИТЕКТУРНЫЙ ЛДФ-ДЕКОР

ИНТЕРЬЕРНЫЕ  
РЕШЕНИЯ

2020



Оформление стены декоративными панно из панелей Wain 001 и Wain 003 с рамкой из Trim 002

## Оформление стены декоративными панно из панелей Wain 001 и Wain 003 с рамкой из Trim 002

■ - Trim 002 ■ - Wain 003 ■ - Wain 001 (повернут горизонтально)

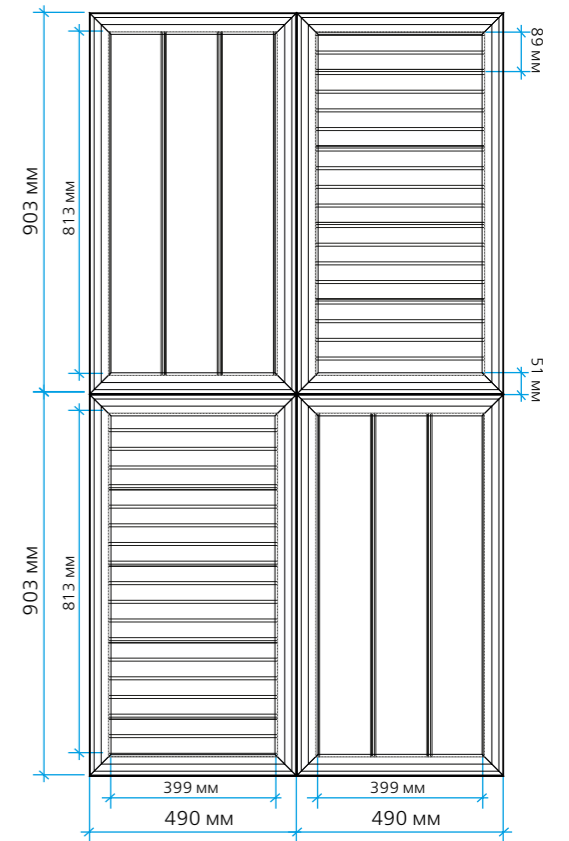
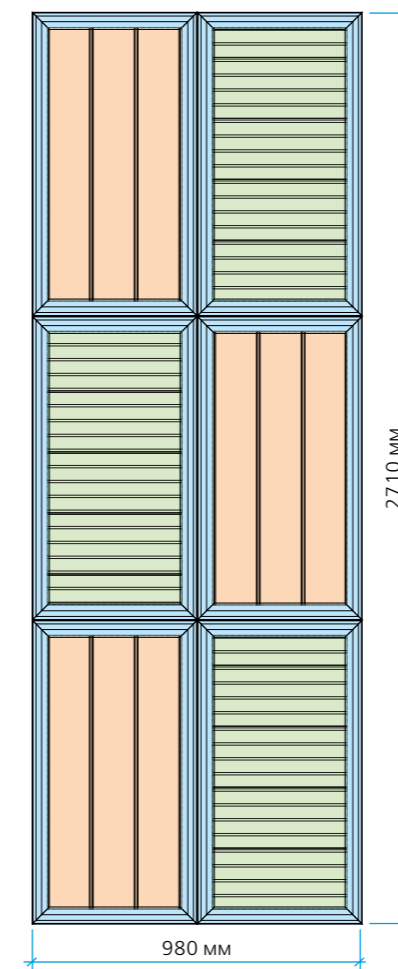

$$S_{\text{панно}} = 2,66 \text{ м}^2$$

Количество декора, необходимого для данного решения:

Wain 001 – с запасом = 2 упаковки\*

Wain 003 – с запасом = 2 упаковки\*

Trim 002A – 17 м.п.\*\* с запасом = 8 шт.

Приблизительный расход Wain 001 на 10 м<sup>2</sup> – 6 упаковок

Приблизительный расход Wain 003 на 10 м<sup>2</sup> – 6 упаковок

Приблизительный расход Trim 002A на 10 м<sup>2</sup> – 30 шт.

\* в упаковке 6 шт.

\*\* м.п. - метр погонный



### Расход клея:

Монтажный клей Ultrawood – 3 шт.  
Стыковочный клей Ultrawood – 1 шт.



Оформление стены панелями Wain 002, уложенными французской елочкой

## Оформление стены панелями Wain 002, уложенными французской елочкой

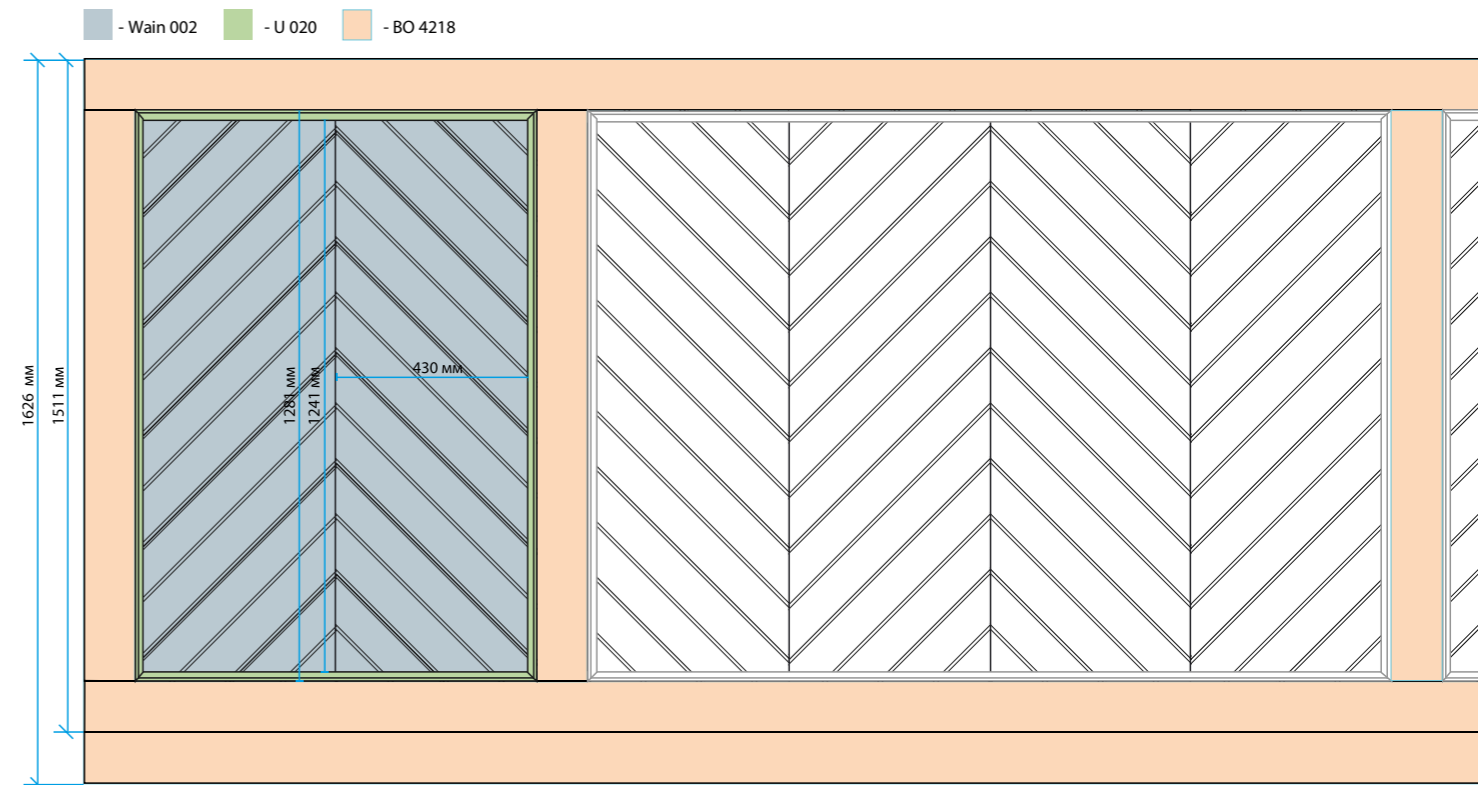

$$S_{\text{ком}} = 4,52 \text{ м}^2$$

Количество декора в длине 2,44 м, необходимого для данного решения:

Wain 002 (с запасом) = 12 упаковок\*

BO 4218 – 9,44 м.п.\*\* с запасом = 4 шт.

U 020 – 9,96 м.п. с запасом = 5 шт.

Приблизительный расход на 1 м<sup>2</sup>:

Wain 002 – 2,7 упаковки

BO 4218 на 1 м<sup>2</sup> – 1 шт.

U 020 на 1 м<sup>2</sup> – 1 шт.



### Расход клея:

Монтажный клей Ultrawood – 8 шт.  
Стыковочный клей Ultrawood – 1 шт.

\* в упаковке 6 шт.

\*\* м.п. - метр погонный



Оформление стены комбинацией панелей Wain 001 и Wain 003

## Оформление стены комбинацией панелей Wain 001 и Wain 003

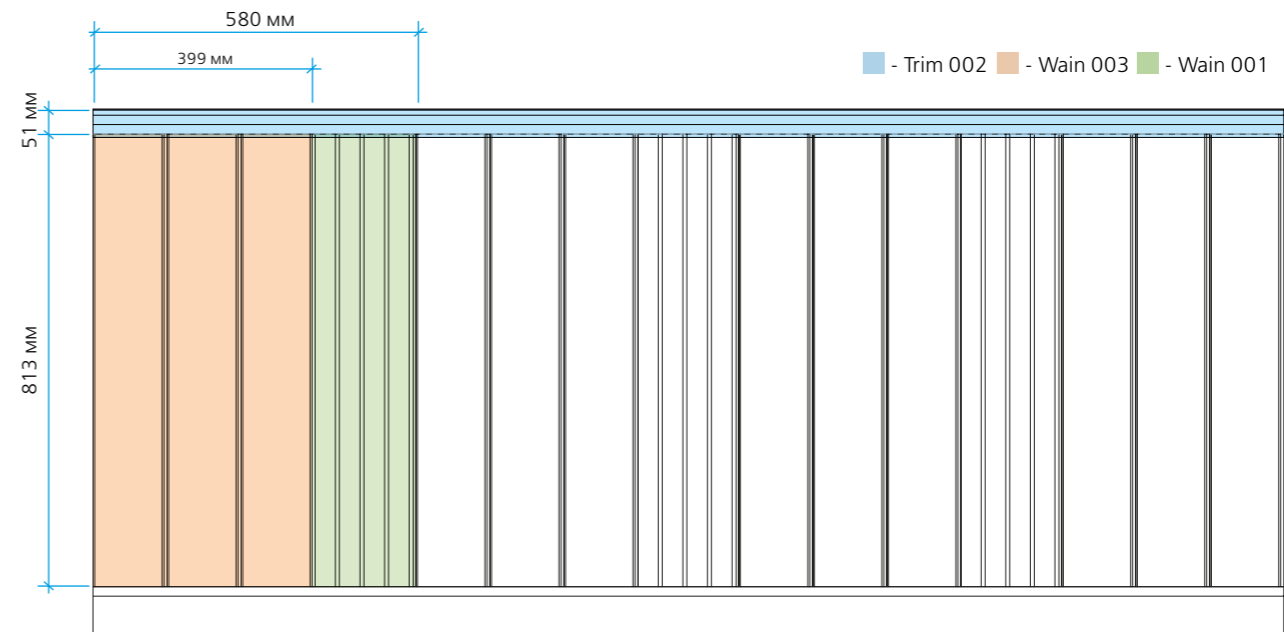

Приблизительный расход Wain 001 на 10 м<sup>2</sup> – 3 упаковки\*

Приблизительный расход Wain 003 на 10 м<sup>2</sup> – 9 упаковок

Приблизительный расход Trim 002A на 10 м<sup>2</sup> – 5 шт.



### Расход клея:

Монтажный клей Ultrawood – 6 шт.  
Стыковочный клей Ultrawood – 2 шт.

\* в упаковке 6 шт.



Оформление стены рамками из Base 5272

## Оформление стены рамками из плинтуса Base 5272\*

■ - Trim 002, Base 014 ■ - Base 5272

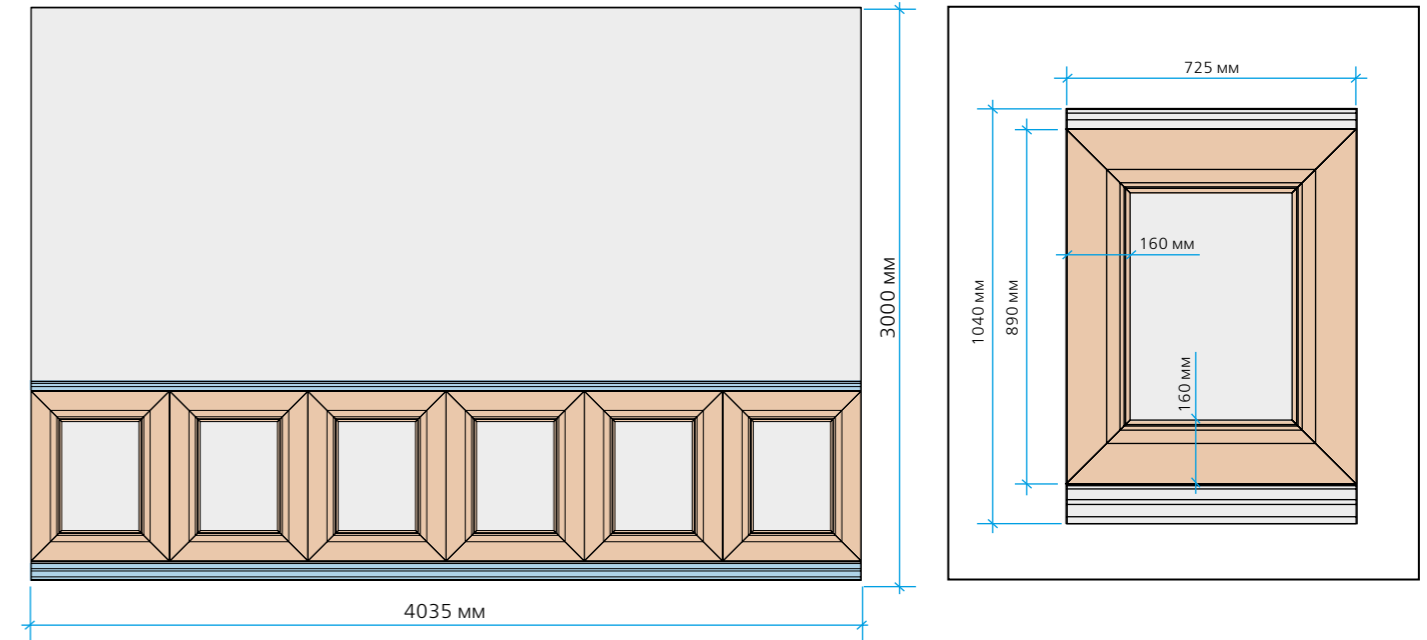

Количество декора в длине 2,44 м, необходимого для данного решения:

Одна рамка из Base 5272 - 3,23 м.п.\*\* = 2 шт.

Шесть рамок из Base 5272 - 19,38 м.п. = 9 шт.

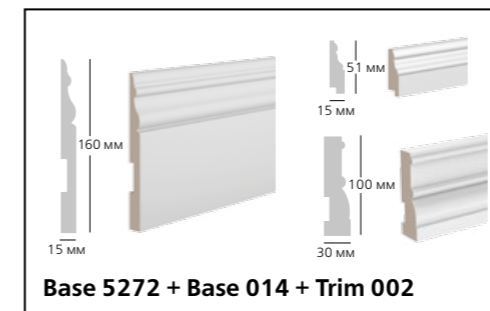

### Расход клея:

Монтажный клей Ultrawood – 2 шт.  
Стыковочный клей Ultrawood – 1 шт.

\* решение можно использовать вертикально и горизонтально  
\*\* м.п. - метр погонный



Оформление потолка с профилем E2E 9988

## Оформление потолка\* с профилем E2E 9988

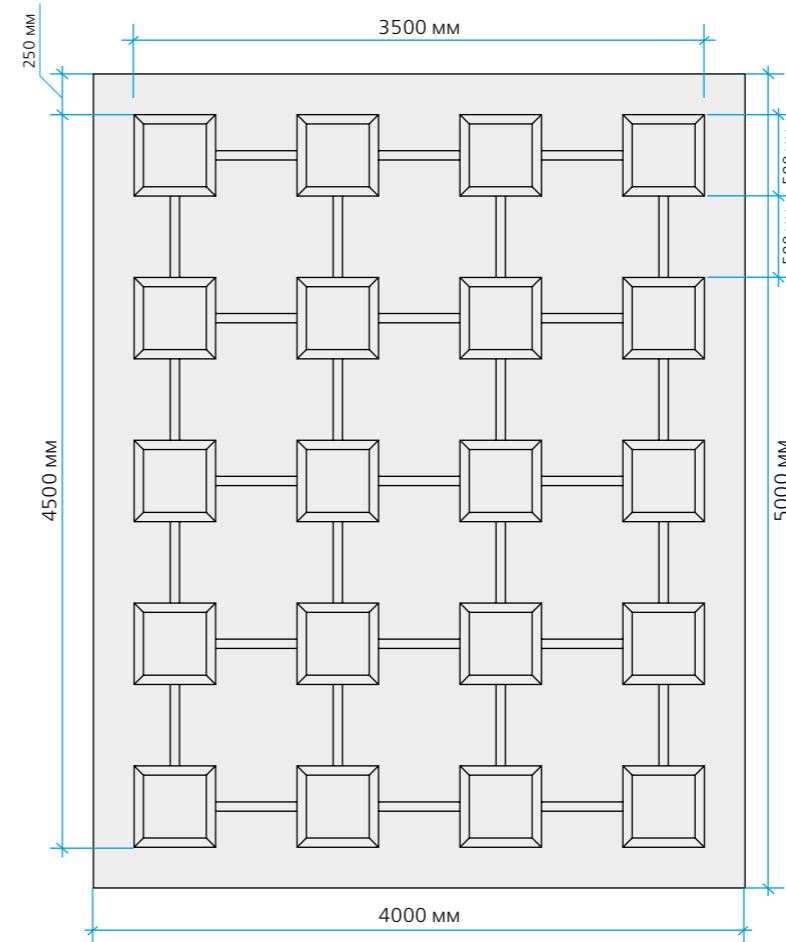

$$S_{\text{ком}} = 20 \text{ м}^2$$

Количество декора в длине 2,44 м, необходимого для данного решения:

**E2E 9988 – 55,5 м.п.\*\* с запасом = 27 шт.**

Приблизительный расход на 10 м<sup>2</sup> – 16 шт.

\* решение можно использовать для оформления стены  
 \*\* м.п. - метр погонный

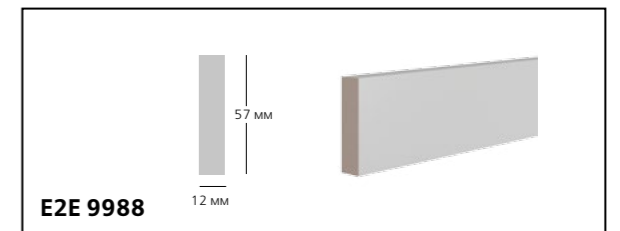
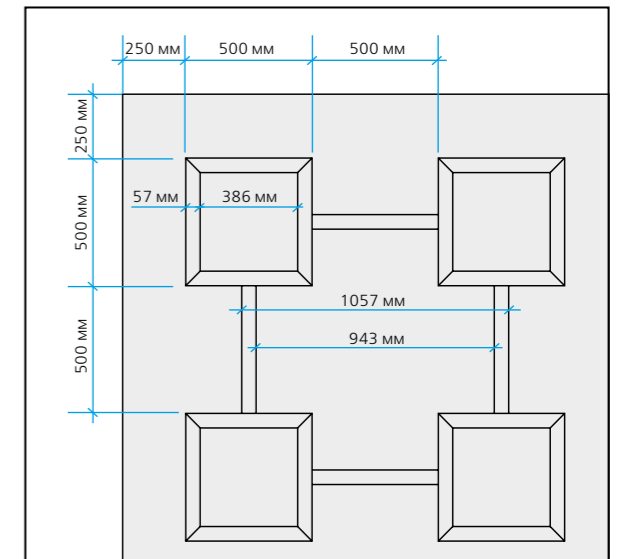

E2E 9988



### Расход клея:

Монтажный клей Ultrawood – 6 шт.  
 Стыковочный клей Ultrawood – 2 шт.



Оформление стены с профилем E2E 9988

## Оформление стены\* с профилем E2E 9988

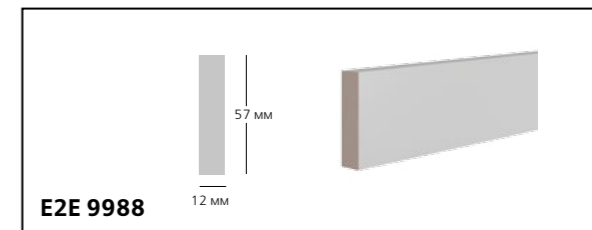
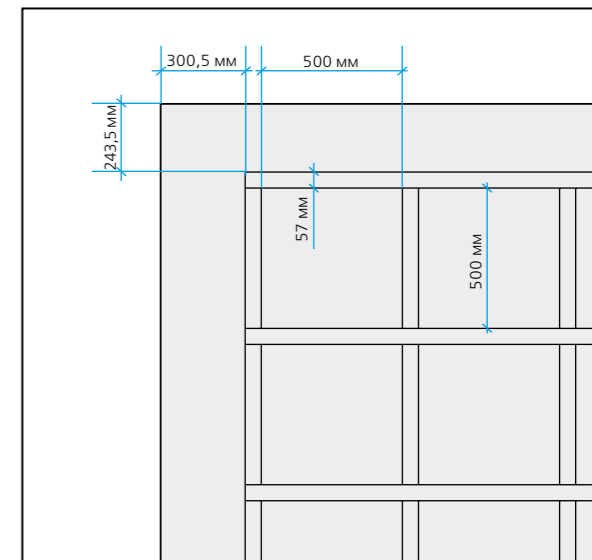
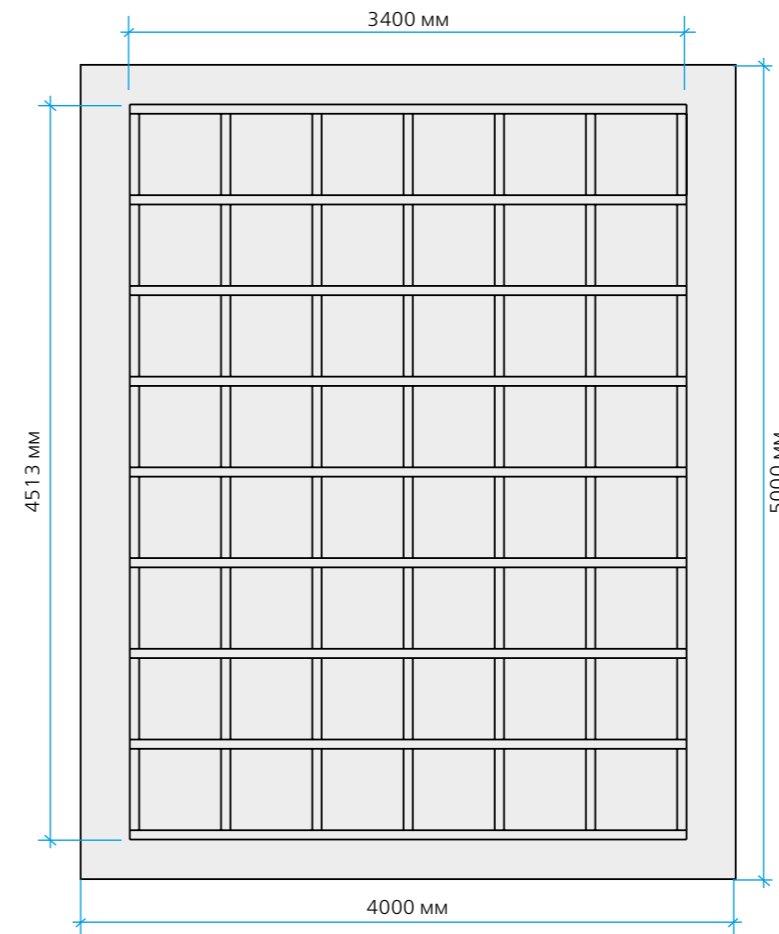

$$S_{\text{ком}} = 20 \text{ м}^2$$

Количество декора в длине 2,44 м, необходимого для данного решения:

**E2E 9988 – 58 м.п.\*\* с запасом = 29 шт.**

Приблизительный расход на 10 м<sup>2</sup> – 19 шт.



### Расход клея:

Монтажный клей Ultrawood – 6 шт.  
Стыковочный клей Ultrawood – 2 шт.

\* решение можно использовать для оформления потолка  
\*\* м.п. - метр погонный



## Оформление потолка кассонами с профилем BO 4112 и карнизом CR 4258

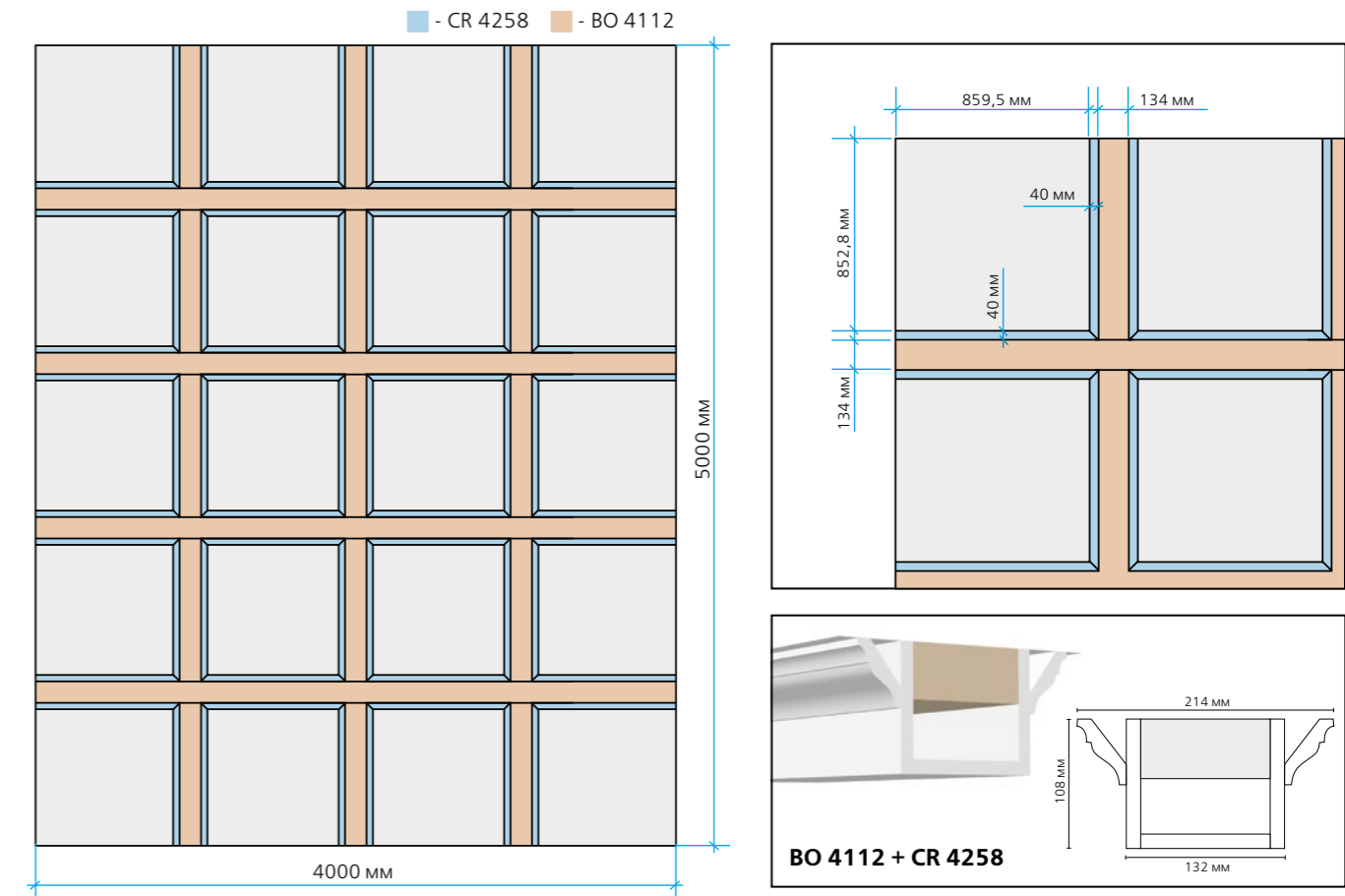

$S_{\text{ком}} = 20 \text{ м}^2$

Количество декора в длине 2,44 м, необходимого для данного решения:

**BO 4112 – 86,37 м.п.\* с запасом = 42 шт.**

**CR 4258 – 53,09 м.п. с запасом = 31 шт.**

Приблизительный расход BO 4112 на 10 м<sup>2</sup> – 21 шт.

Приблизительный расход CR 4258 на 10 м<sup>2</sup> – 16 шт.



### Расход клея:

Монтажный клей Ultrawood – 14 шт.  
Стыковочный клей Ultrawood – 4 шт.





## Оформление стены рамками\* из плинтуса Base 5500 и молдинга U 007

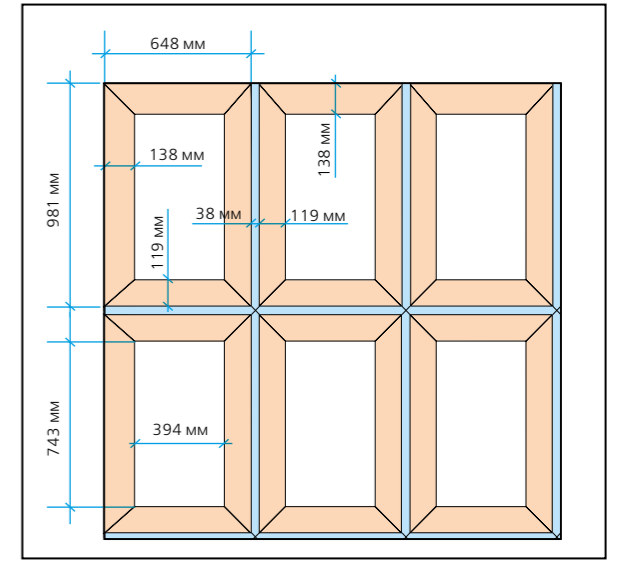
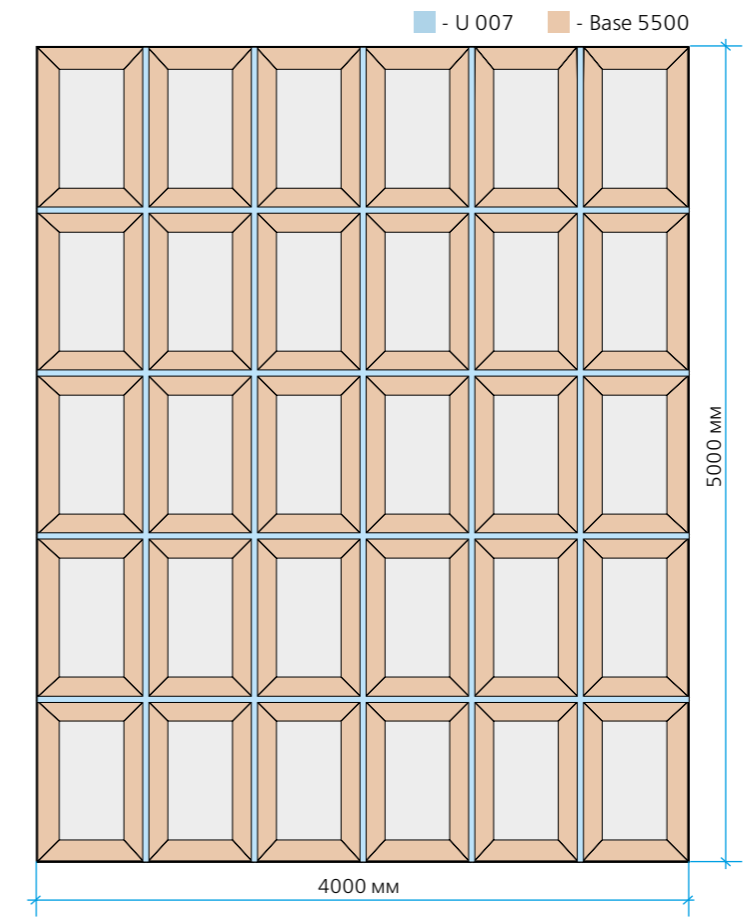

$S_{\text{стены}} = 20 \text{ м}^2$

Количество декора в длине 2,44 м, необходимого для данного решения:

**Base 5500 – 96 м.п.\*\* с запасом = 50 шт.**

**U 007 – 41 м.п. с запасом = 21 шт.**

Приблизительный расход Base 5500 на 10 м<sup>2</sup> – 25 шт.

Приблизительный расход U 007 на 10 м<sup>2</sup> – 11 шт.



### Расход клея:

Монтажный клей Ultrawood – 12 шт.  
Стыковочный клей Ultrawood – 4 шт.

\* можно комбинировать с зеркалами  
\*\* м.п. - метр погонный



Оформление стены универсальным элементом N 009

## Оформление стены универсальным элементом N 009

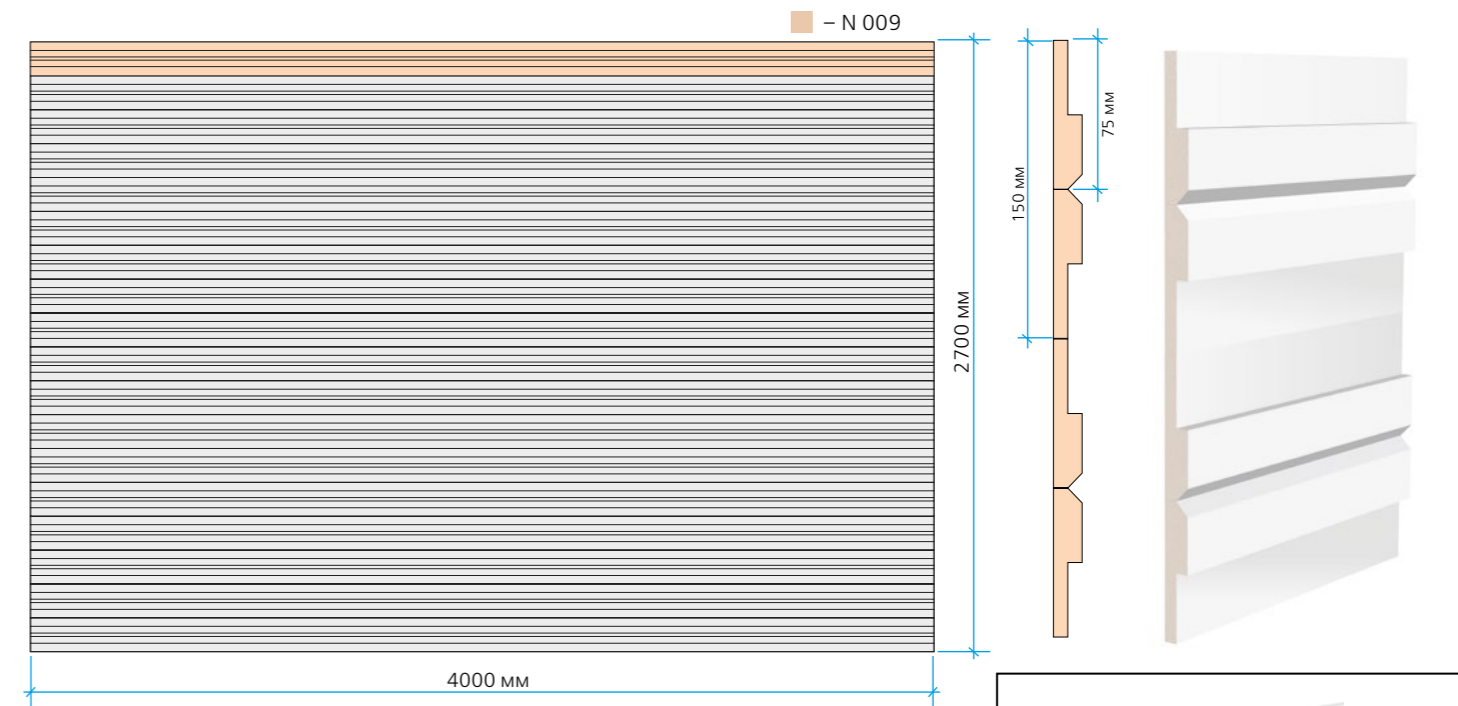

$$S_{\text{стены}} = 10,8 \text{ м}^2$$

Количество декора в длине 2,44 м, необходимого для данного решения:

N 009 – 144 м.п.\* с запасом = 72 шт.

Приблизительный расход N 009 на 1 м<sup>2</sup> – 7 шт.

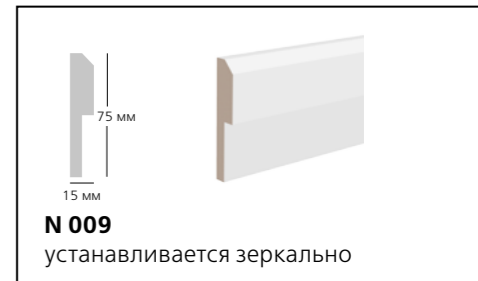

### Расход клея:

Монтажный клей Ultrawood – 7 шт.  
Стыковочный клей Ultrawood – 3 шт.

\* м.п. - метр погонный

**Оформление для стен, мебельных фасадов и дверных полотен  
декоративными панелями UW 010 и UW 020**



**UW 020**

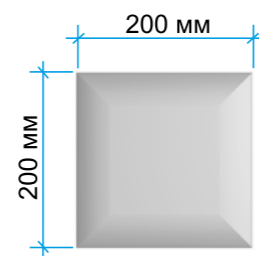

**UW 010**

Минималистичное и простое в реализации решение для создания яркого акцента в интерьере или для реновации мебельных фасадов и дверных полотен. Панели могут использоваться как вертикально, так и горизонтально. Отдельно или в комбинации друг с другом.



Оформление изголовья кровати декоративными панелями UW 020



Оформление стены декоративными колоннами из Base 006

## Оформление стены декоративными колоннами из плинтуса Base 006

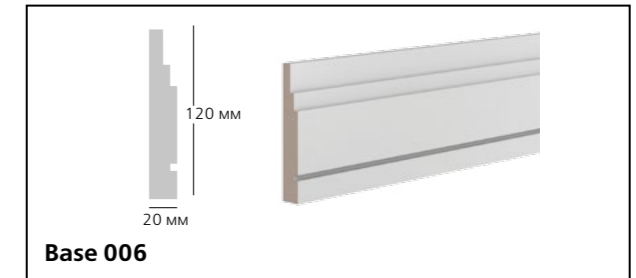

Чередование рамок и панелей из плинтуса Base 006. Решение подходит для имитации декоративных колонн. Дополнит интерьеры в стилях: неоклассика, ар-деко.

Ширина собранной панели 240 мм.  
Длина может варьироваться до 2440 мм.



## Оформление с декоративным порталом из плинтуса Base 006

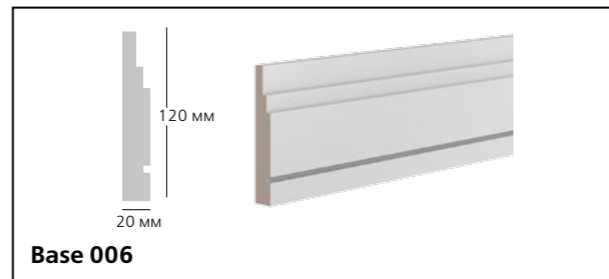

Декоративный портал из плинтуса Base 006 для зонирования пространства. Сочетание можно использовать в качестве сандрика для обрамления дверного проема.

Ширина готового сочетания 240 мм.  
Длина может варьироваться до 2440 мм.





Оформление встроенного шкафа в спомощью молдинга U 003

## Оформление встроенного шкафа в спомощью молдинга U 003

■ – U 003 ■ – плинтус/молдинг (по желанию)

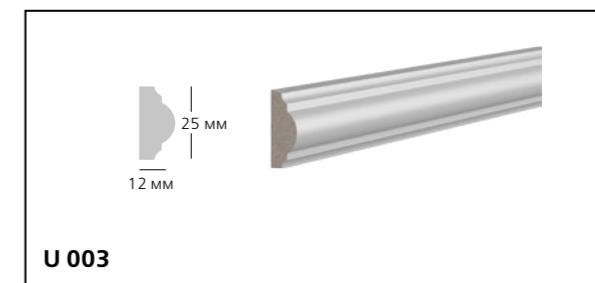
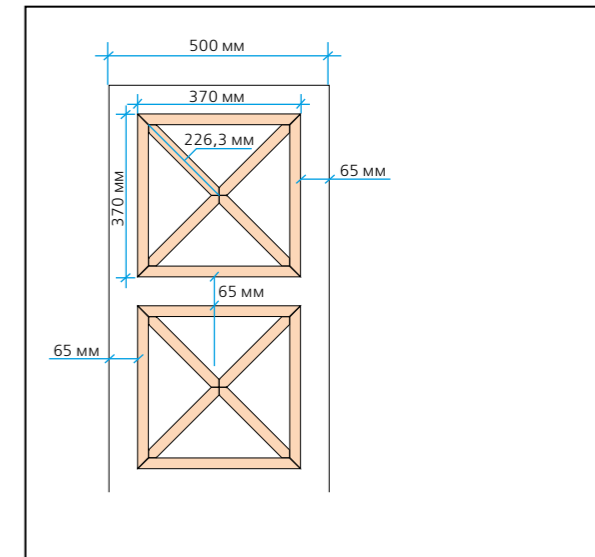
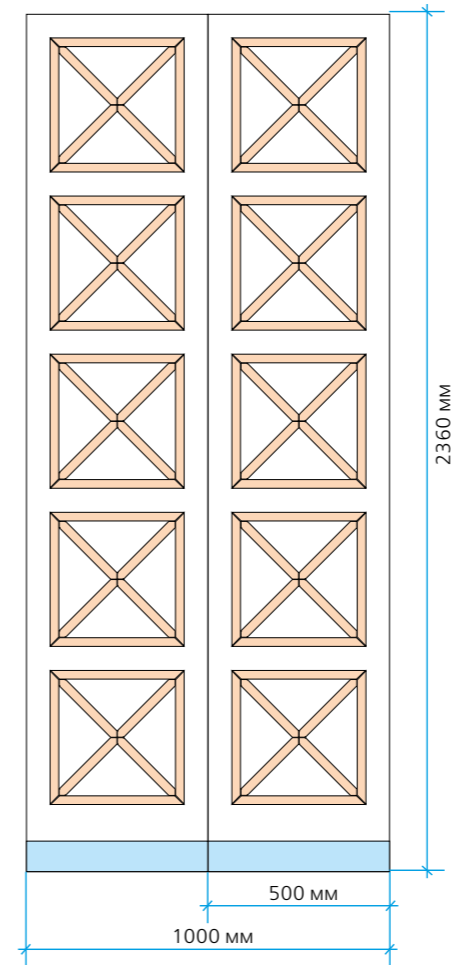

U 003

Количество декора в длине 2,44 м, необходимого для данного решения:

Одна рамка из U 003 – 2.4 м.п.\* = 1 шт.

Десять рамок из U 003 – 24 м.п. = 10 шт.



### Расход клея:

Монтажный клей Ultrawood – 3 шт.  
Стыковочный клей Ultrawood – 1 шт.

\* м.п. - метр погонный



Декоративное Панно 2 из профилей Ultrawood

## Декоративное Панно 2 из декора Ultrawood

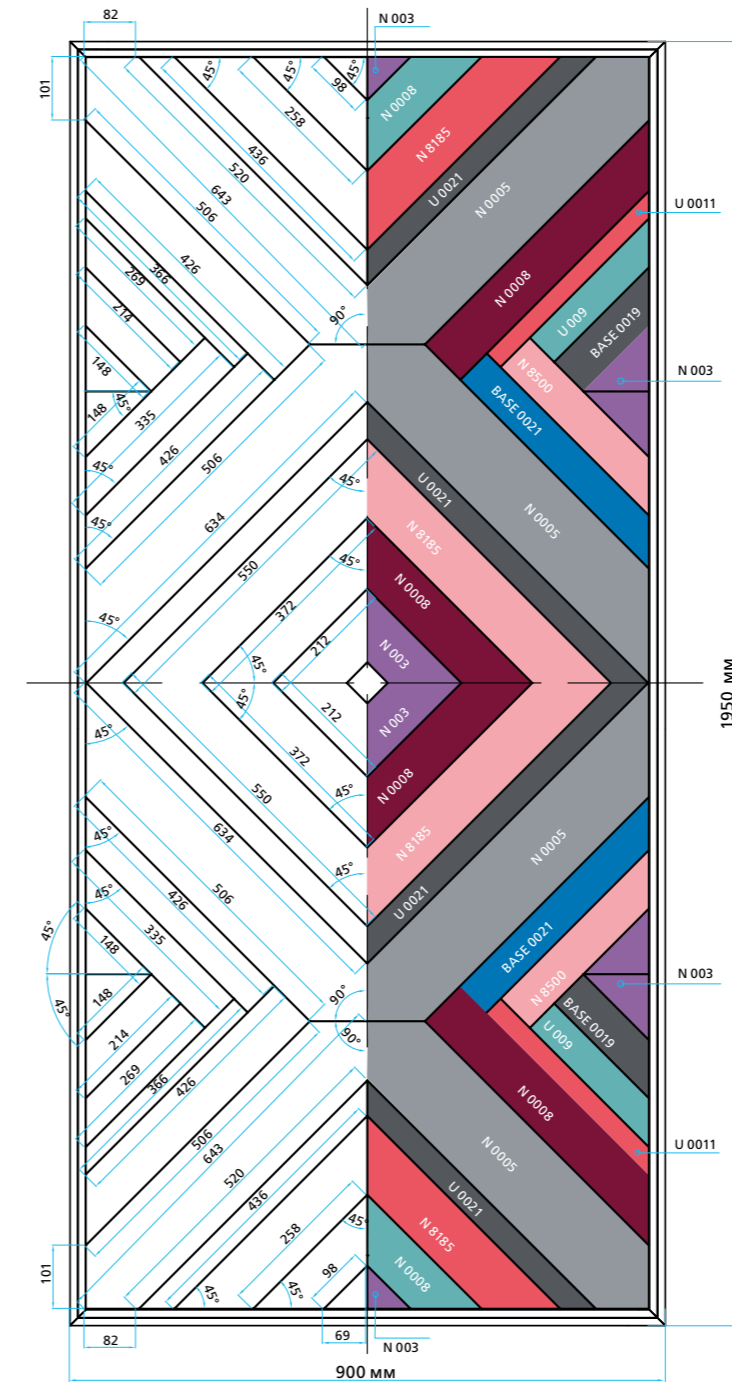

Количество декора в длине 2,44 м, необходимого для данного решения:

- N 003 – 2,43 м.п. с запасом = 2 шт.
- N 008 – 4,55 м.п. с запасом = 3 шт.
- N 8185 – 3,95 м.п. с запасом = 2 шт.
- U 021 – 4,62 м.п. с запасом = 3 шт.
- N 005 – 5,37 м.п. с запасом = 3 шт.
- U 011 – 1,47 м.п. с запасом = 1 шт.
- U 009 – 1,08 м.п. с запасом = 1 шт.
- Base 019 – 0,86 м.п. с запасом = 1 шт.
- N 8500 – 1,34 м.п. с запасом = 1 шт.
- Base 021 – 1,7 м.п. с запасом = 1 шт.

Для рамки

- E2E 9988 – 11,68 м.п. с запасом = 6 шт.
- (рамка изготавливается из 2-х склеенных между собой профилей – см.схему)

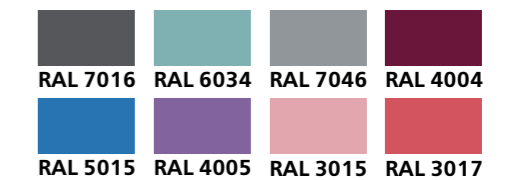
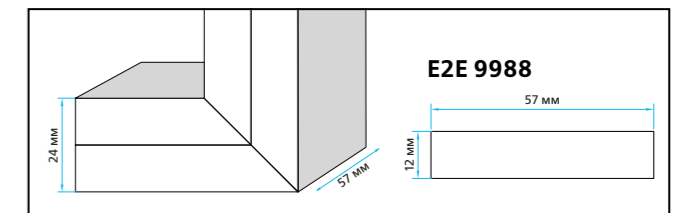

**Расход клея:**

- Монтажный клей Ultrawood – 3 шт.
- Стыковочный клей Ultrawood – 1 шт.



Решение для дверного проема, набор D 5901

## Решения для дверных проемов

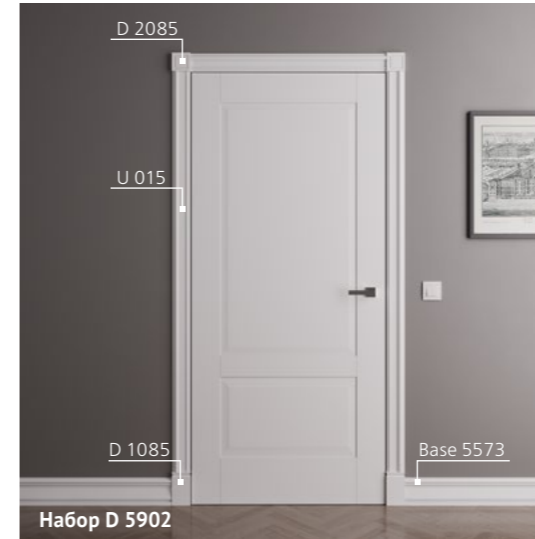

Набор D 5902

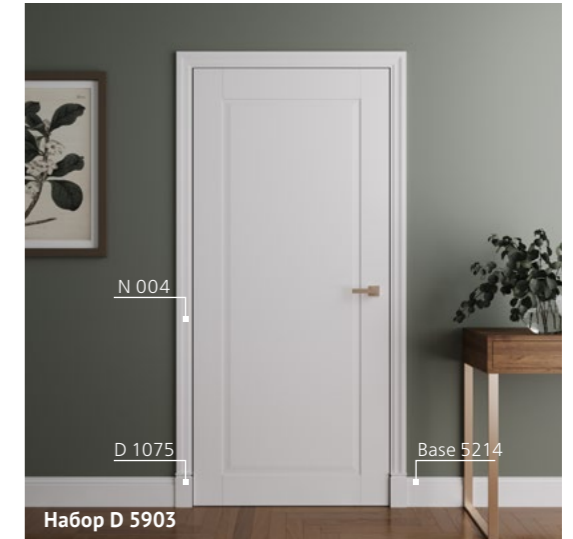

Набор D 5903

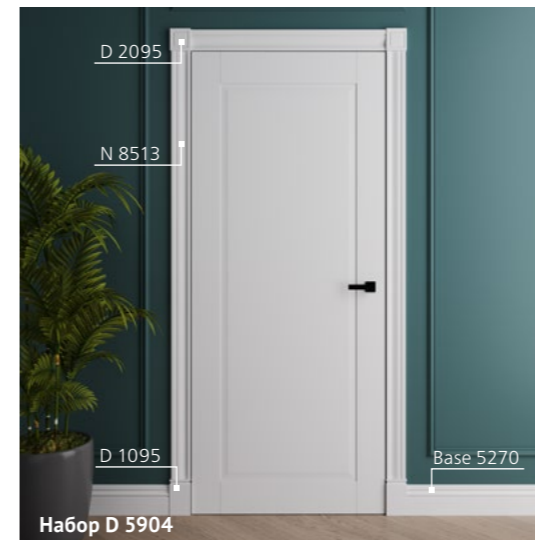

Набор D 5904

Готовые наборы для оформления дверных проемов могут быть применены на 1 или 2 стороны проёма.



## Декоративные камины Ultrawood



Декоративный камин Ultrawood V1

Материал Ultrawood,  
цвет белый (моющаяся фасадная краска)  
Размеры: 980 x 960 x 220 мм



Декоративный камин Ultrawood V1

Возможна покраска каминов в любой  
цвет по шкале RAL



Декоративный камин Ultrawood V3

Материал Ultrawood,  
цвет белый (моющаяся фасадная краска)  
Размеры: 1000 x 900 x 190 мм



Декоративный камин Ultrawood V5

Материал Ultrawood,  
цвет белый (моющаяся фасадная краска)  
Размеры: 1060 x 1060 x 215 мм

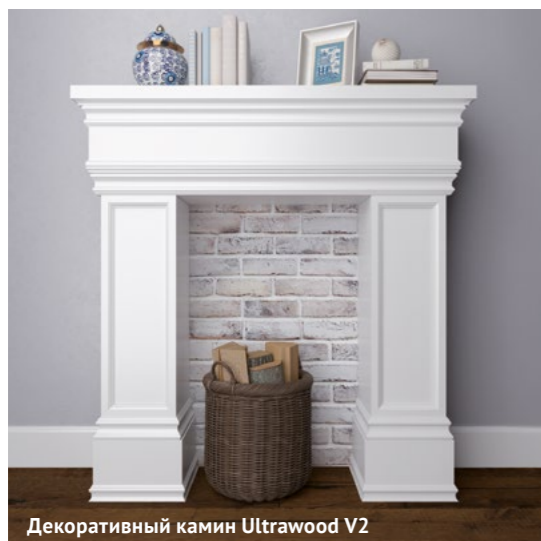

Декоративный камин Ultrawood V2

Материал Ultrawood,  
цвет белый (моющаяся фасадная краска)  
Размеры: 1000 x 1050 x 235 мм



Декоративный камин Ultrawood V2

По индивидуальному заказу  
декоративный камин может быть  
дополнен полками.



Декоративный камин Ultrawood V4

Материал Ultrawood,  
цвет белый (моющаяся фасадная краска)  
Размеры: 1000 x 960 x 200 мм



Декоративный камин Ultrawood V5-2 (со стенкой)

Материал Ultrawood,  
цвет белый (моющаяся фасадная краска)  
Размеры: 1060 x 1060 x 215 мм



Проект Елизаветы Быдревской, таунхаус в Нижнем Новгороде

## Проект таунхауса от Елизаветы Быдревской



В качестве карниза в проекте использовали плинтус Base 004, установленный большей стороной по потолку. Чтобы визуально увеличить высоту помещения его окрасили в тон стен. Дверной проем с внешней стороны обрамили молдингом U 001, а с внутренней стороны молдингом U011, который в верхней части образует орнамент. Оба молдинга выкрашены вместе со стеной в единый цвет, этот приём визуально увеличивает высоту проема.

В проекте использованы:

Плинтусы: Base 004, Base 002, Base 015

Молдинги: U 001, U 011

Профиль E2E 0472

Универсальный элемент N 8185



## Проект детской спальни от Натальи Соловьевой



С помощью Base 006 создали эффектный рельеф на стенах, его же использовали на стыке центральной стены с потолком. По периметру установлен карниз CR 4258, за которым спрятали светодиодную ленту. Base 012 выбрали для напольного плинтуса, он дополняет стогие линии рамок на стенах.

В проекте использованы:  
Карниз CR 4258  
Плинтусы: Base 012, Base 006



CR 4258

Base 006

Base 006

Base 012

## Проект квартиры от Ирины Райхер

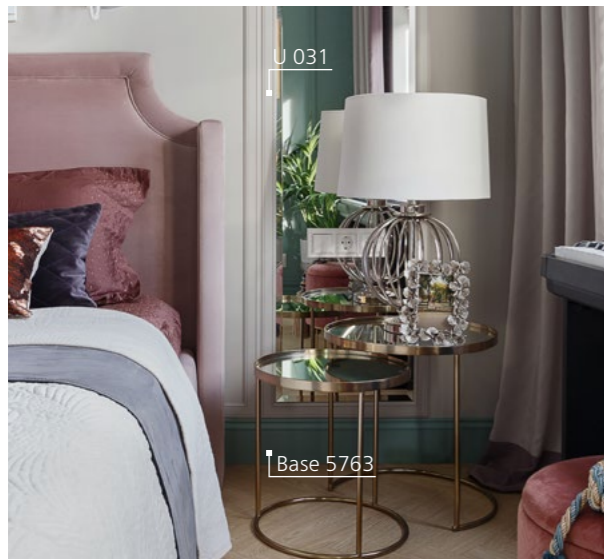

В кухне-гостиной и спальне сделали ставку на классический настенный декор из молдингов U 021 и U 031, выполненный в спокойной серо-бежевой гамме. В гостиной создали декоративный камин, который окрасили в тон стен. Для создания объема по внешнему краю разместили N 8185 широкой частью наружу, а внутреннюю часть оформили с помощью карниза CR 021.

В проекте использованы:  
Универсальные элементы: N8185, N2503  
Карниз CR 021  
Молдинги: U 031, U 021  
Плинтусы: Base 5763, Base 5270



## Декор стен и мебели в проекте ChDecoration «Гостиная с женским лицом»



Авторы проекта Елена Чаброва и Ольга Чебышева украсили стены двойными рамками из молдингов U 021 и U 003. Стеллажу придали классический вид с помощью карниза CR 014 и плинтуса Base 5214. В гостиной и на лоджии — высокий плинтус Base 5214.

В проекте использованы:

Карниз CR 014

Молдинг U 021

Молдинг U 003

Плинтус Base 5214





## Оформление потолка со скрытым креплением штор в проекте Олеси Федоренко «Трехцветная кухня»

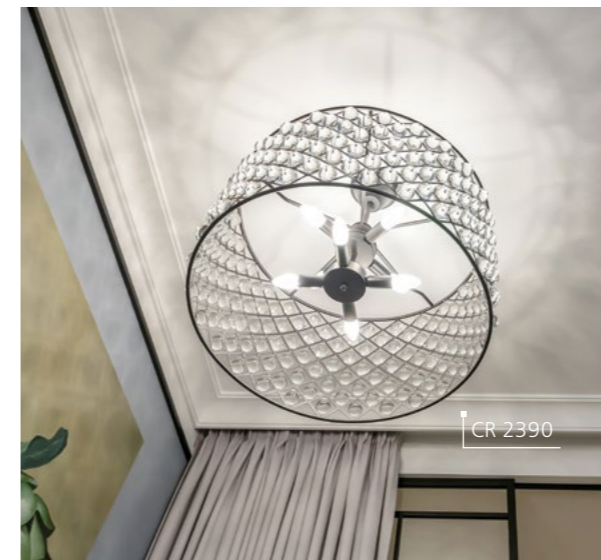

Высокий плинтус Base 5763 повторяет оттенок стен и делает отделку пола завершенной. Потолочный карниз CR 2390 очертил все выступы и короб скрытых коммуникаций, создав рельеф и превратив специфические особенности помещения в достоинства. За потолочным карнизом спрятали крепления для штор.

В проекте использованы:  
Карниз CR 2390  
Плинтус Base 5763



## Декор стен и потолка в проекте Татьяны Шишкиной «Гранатовая кухня»



С помощью молдингов U 025 и U 002 на стенах очертили контуры, имитирующие рамы классических стеновых панелей. Это добавило отделке выразительности, создав ритмичный рельеф. Плинтус Base 5272, выкрашенный в цвет стен, сделал отделку завершенной. Потолок обрамили классическим карнизом CR 2390.

В проекте использованы:  
Карниз CR 2390  
Молдинг U025  
Молдинг U 002  
Плинтус Base 5272





Проект Екатерины Кудряшовой, передача «Дачный ответ»

## Декор потолка и стен в проекте Екатерины Кудряшовой «Кухня-гостиная в твидовом костюме»



На стыке стен и потолка использовали классический карниз CR 020. Чтобы подчеркнуть высоту потолка, пространство между молдингом U 002 и карнизом покрасили в тон стен, а центр потолка – в белый. Напольный плинтус Base 003 прошел по всему периметру и завершил отделку.

В проекте использованы:  
Карниз CR 020  
Молдинг U 002  
Плинтус Base 003







Решения покраски для стен с традиционной раскладкой из молдингов U 007

## Решения покраски для стен с традиционной раскладкой из молдингов U 007



Покраска стен – самый простой способ изменить настроение интерьера.

**Абстракция.** Геометрия уже задает динамику, поэтому для интерьеров жилых помещений лучше использовать спокойные и мягкие тона, гармоничные друг с другом.

**Монохром.** Декор и стены выкрашиваются в один тон, и станут прекрасным фоном для дополнительных акцентов интерьера.

**Контраст.** Классический вариант – белый декор на ярком фоне или новые современные цветовые сочетания.



## Парные элементы декора

Некоторые элементы декора Ultrawood разработаны в двух или трёх размерах. Используя парные профили, можно выдержать интерьер разных комнат одного помещения в едином стиле.



**Офис и шоу-рум:**

г. Москва,  
ул. Адмирала Корнилова, 61

**Шоу-румы:**

г. Москва,  
ул. Нижняя Сыромятническая, 10, стр.3,  
Центр дизайна Artplay  
+7 (800) 55-55-792

г. Новосибирск,  
ул. Советская, 12  
+7 (383) 388-58-93

**[www.ultrawood.ru](http://www.ultrawood.ru)**

